

essentiel 

Aspirateur à main

DELFINO



Notice d'utilisation

Pour vous aider à bien vivre votre achat

Vous venez d'acquies un produit de la marque Essentiel b et nous vous en remercions. Nous apportons un soin tout particulier à la **FIABILITÉ**, à la **FACILITÉ D'USAGE** et au **DESIGN** de nos produits.



Nous espérons que cet aspirateur à main vous donnera entière satisfaction.

voire produit

Contenu de la boîte

- 1 aspirateur à main eau et poussière
- 1 support posable/mural de mise en charge
- 1 suceur long
- 1 brosse meuble
- 1 adaptateur secteur
- 1 notice d'utilisation

Caractéristiques techniques

- Cet aspirateur n'est utilisable qu'avec l'adaptateur secteur fourni YH-S093V1400400 et à la valeur de tension indiquée.
- Batterie NiMh : 11,1 V 
- Adaptateur secteur :
 - Modèle : YH-S093V1400400
 - Entrée : 100-240 V  50/60 Hz 0,2 A
 - Sortie : 14 V  400 mA
- Rechargeable sans fil
- Temps de charge : 6h
- Indicateur de mise en charge
- Filtre de type EPA
- Autonomie : 20 min
- Capacité du bac : 0,45 L
- Poids : 900 g

Description de l'appareil

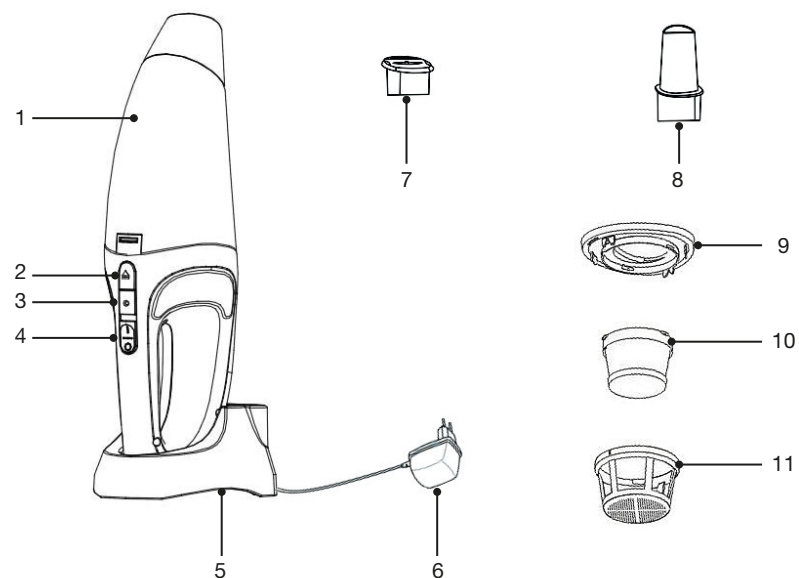

1. Réservoir à poussière
2. Bouton d'ouverture du réservoir
3. Indicateur de charge
4. Interrupteur "Marche/Arrêt"
5. Socle de mise en charge et rangement des accessoires
6. Adaptateur secteur
7. Brosse à tissu d'ameublement
8. Suceur long
9. Support de filtre
10. Filtre
11. Pré-filtre

avant la première utilisation

Installation murale

Le socle de mise en charge peut être posé sur une surface plane (Fig. 1) ou monté verticalement contre un mur (Fig. 2).

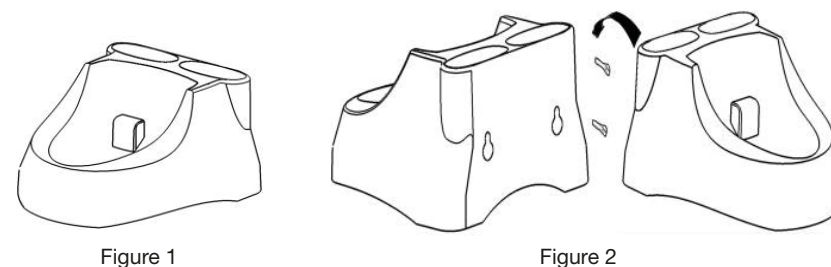

Pour monter le socle de chargement sur un mur :

1. Trouvez un emplacement situé dans un rayon de 180 cm maximum d'une prise électrique. Si le socle est à une distance inférieure, enroulez l'excès de cordon à l'arrière du socle puis passez le cordon d'alimentation dans le passe-fil.

Remarque : N'utilisez pas de prise électrique contrôlée par interrupteur.

2. Placez le socle contre le mur à l'emplacement désiré et marquez au crayon le centre de chaque trou en contrôlant leur alignement. La distance entre chaque trou est de 6,5 cm.
3. Percez un trou au centre du premier repère. Placez une cheville dans le trou et insérez une vis en laissant dépasser sa tête légèrement.
4. Percez le second trou, installez la deuxième cheville puis vissez la seconde vis.
5. Serrez les 2 vis afin que le socle soit bien fixé au mur.

Recharger l'aspirateur



Avant la première utilisation, la batterie doit être chargée pendant **6 heures**.

Remarques :

- L'appareil chauffe légèrement durant la charge et durant l'utilisation. Ceci est normal.
- Votre appareil est équipé d'une batterie qui n'est pas sensible à "l'effet mémoire" : vous pouvez par conséquent recharger cette batterie sans l'avoir préalablement déchargée.

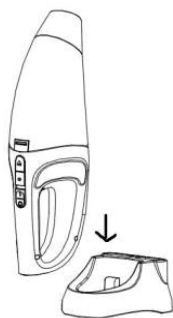

Figure 3





Figure 4

1. Vérifiez que l'interrupteur "Marche/Arrêt" est sur la position "0".
2. Faites glisser l'appareil sur le socle de mise en charge, la poignée vers le bas (Fig. 3).
3. Branchez la fiche du cordon d'alimentation dans le socle, puis branchez l'adaptateur secteur sur une prise de courant.
Le témoin lumineux s'allume en rouge lorsque l'appareil est en charge sur son socle (Fig. 4). Si le témoin lumineux est éteint, cela signifie que l'appareil n'est pas posé correctement sur son socle.
4. Une fois la charge terminée, le témoin lumineux s'allume en vert.

utilisation

Accessoires

Accessoires	Utilisation
-	<u>Pas d'accessoire :</u> Pour aspirer des déchets mixtes, secs ou humides.
	<u>Brosse à tissu d'ameublement :</u> S'utilise sur les meubles, cadres, étagères, coussins, fauteuils, et autres surfaces fragiles.
	<u>Suceur long :</u> S'utilise dans les zones difficiles d'accès (coins, fentes, plinthes, etc.).

Aspiration

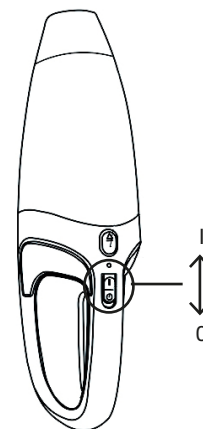

Figure 5

1. Retirez l'appareil de son socle.
2. Si besoin, sélectionnez un accessoire (voir section précédente) et insérez-le à l'extrémité du réservoir eau et poussière.
3. Pour mettre en marche l'aspirateur, positionnez l'interrupteur "Marche/Arrêt" sur la position "I" (marche) (Fig. 5).
4. En fin d'utilisation, positionnez l'interrupteur "Marche/Arrêt" sur la position "0" (arrêt) puis reposez-le sur son socle afin de charger la batterie pour l'utilisation suivante (Fig. 5).

nettoyage et entretien

Attention !

- Débranchez toujours l'appareil avant de le nettoyer et vérifiez que l'interrupteur "Marche/Arrêt" est sur la position "0".
- N'immergez jamais l'appareil, le socle de chargement et l'adaptateur secteur dans l'eau ou tout autre liquide.
- N'utilisez pas de produit d'entretien agressif ni d'éponge abrasive.

Nettoyage de l'appareil

Pour des performances optimales, l'appareil doit être vidé et nettoyé régulièrement. Si le réservoir et le filtre sont encrassés, les performances d'aspiration diminueront.

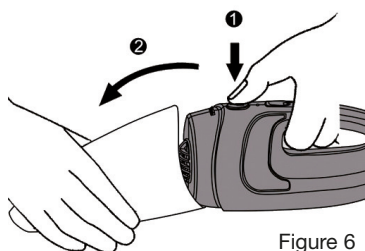

Figure 6

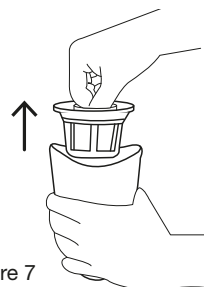

Figure 7

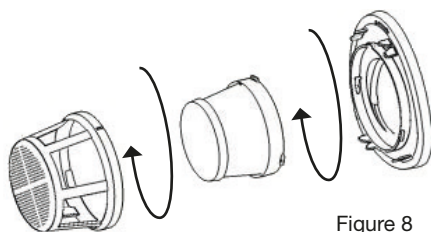

Figure 8

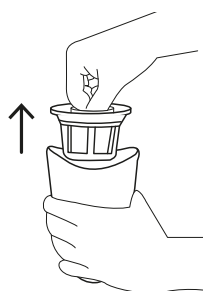

Figure 9

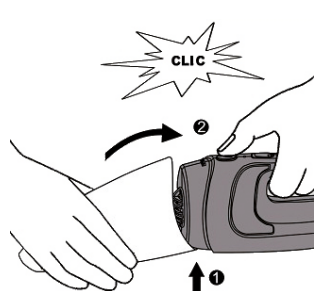

Figure 10



Figure 11

6. Réassemblez les éléments dans le réservoir (Fig. 9).
7. Nettoyez les surfaces extérieures de l'appareil à l'aide d'un chiffon doux légèrement humide, et séchez-les complètement.
8. Remplacez le réservoir sur le bloc moteur jusqu'au clic de verrouillage (Fig. 10) et remettez l'appareil sur son socle de chargement (Fig. 11).



Pour des performances optimales, **le filtre doit être remplacé régulièrement**, environ une fois par an, ou lorsque celui-ci est noirci ou endommagé.
Pour le remplacement du filtre, adressez-vous au service après-vente de votre magasin revendeur.

Stockage

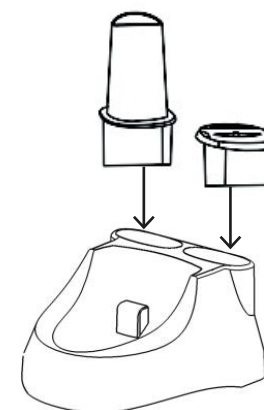

Figure 12

- L'appareil doit toujours être stocké sur sa base.
- Les accessoires peuvent être rangés dans les compartiments prévus à cet effet (Fig. 12).
- En cas de non utilisation prolongée, débranchez l'adaptateur secteur de la prise de courant.

1. Appuyez sur le bouton d'ouverture du réservoir pour le séparer du bloc moteur (Fig. 6).
2. Retirez l'ensemble porte-filtre/filtre/pré-filtre pour le sortir du réservoir (Fig. 7).
3. Videz les déchets du réservoir dans une poubelle et, si nécessaire, nettoyez l'intérieur du réservoir avec un chiffon doux légèrement humide puis laissez-le sécher complètement.
4. Tournez le préfiltre dans le sens des aiguilles d'une montre pour le séparer du porte-filtre, puis faites de même avec le filtre pour le séparer du porte-filtre (Fig. 8).
5. Dépoussiérez les différents éléments à sec à l'aide d'une brosse souple, puis rincez-les à l'eau tiède et laissez-les sécher complètement à l'air libre pendant 24 heures.

résolution de problèmes

L'appareil ne démarre pas :

- La batterie est déchargée. Posez l'appareil sur son socle et rechargez-la.
- La fiche du cordon d'alimentation n'est pas correctement insérée dans le socle. Rebranchez-la.
- L'adaptateur n'est pas correctement branché à la prise secteur. Rebranchez-le.

L'indicateur de charge ne s'allume pas lorsque l'appareil est posé sur son socle :

- Vérifiez que l'appareil est correctement posé sur le socle et que le connecteur de l'aspirateur est bien en contact avec la fiche d'alimentation du socle de charge.

L'appareil aspire mal :

- Le réservoir à poussière n'est pas correctement clipsé au bloc moteur. Fermez-le complètement jusqu'au "clic" de verrouillage.
- Le réservoir à poussière est plein, videz-le.
- Le filtre et/ou le préfiltre sont encrassés, nettoyez-les.
- Si vous utilisez un accessoire, il est possible que celui-ci soit obturé. Nettoyez-le.

Si le problème persiste ou que vous ne pouvez pas le résoudre, débranchez l'appareil de la prise de courant et contactez le service après-vente de votre magasin revendeur. N'effectuez aucune réparation vous-même sur l'appareil.

Toutes les informations, dessins, croquis et images dans ce document relèvent de la propriété exclusive de SOURCING & CREATION. SOURCING & CREATION se réserve tous les droits relatifs à ses marques, créations et informations. Toute copie ou reproduction, par quelque moyen que ce soit, sera jugée et considérée comme une contrefaçon.

All information, designs, drawings and pictures in this document are the property of SOURCING & CREATION. SOURCING & CREATION reserves all rights to its brands, designs and information. Any copy and reproduction through any means shall be deemed and considered as counterfeiting.

essentiel

Aspirateur à main DELFINO



Protection de l'environnement

Ce symbole apposé sur le produit signifie qu'il s'agit d'un appareil dont le traitement en tant que déchet est soumis à la réglementation relative aux déchets d'équipements électriques et électroniques (DEEE). Cet appareil ne peut donc en aucun cas être traité comme un déchet ménager, et doit faire l'objet d'une collecte spécifique à ce type de déchets. Des systèmes de reprise et de collecte sont mis à votre disposition par les collectivités locales (déchèterie) et les distributeurs. En orientant votre appareil en fin de vie vers sa filière de recyclage, vous contribuerez à protéger l'environnement et empêcherez toute conséquence nuisible pour votre santé.



Testé dans nos laboratoires

Garantie valide à partir de la date d'achat (ticket de caisse faisant foi). Cette garantie ne couvre pas les vices ou les dommages résultant d'une mauvaise installation, d'une utilisation incorrecte, ou de l'usure normale du produit.

essentiel 

Service Relation Clients
Avenue de la Motte
CS 80137
59811 Lesquin cedex

Art. 8004511
Réf. EAM 111 LI DELFINO
FABRIQUÉ EN R.P.C.
SOURCING & CREATION
21 Avenue de l'Harmonie
59650 Villeneuve d'Ascq



Faites un geste
eco-citoyen. Recyclez
ce produit en fin de vie.

